

KENWOOD

DDX6017

MONITOR WITH DVD RECEIVER

INSTALLATION MANUAL

MONITEUR AVEC RÉCEPTEUR DVD

MANUEL D'INSTALLATION

MONITOR CON RECEPTOR DVD

MANUAL DE INSTALACIÓN

KENWOOD CORPORATION

Before Installation

English

Accessories

①

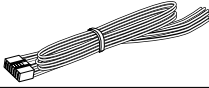

.....1

④



.....2

②



.....1

⑤



(M5 x 6 mm)

.....6

③



.....1

⑥



(M5 x 7 mm)

.....6

Installation Procedure

1. To prevent a short circuit, remove the key from the ignition and disconnect the ⊖ battery.
2. Make the proper input and output wire connections for each unit.
3. Connect the speaker wires of the wiring harness.
4. Connect the wiring harness wires in the following order: ground, battery, ignition.
5. Connect the wiring harness connector to the unit.
6. Install the unit in your car.
7. Reconnect the ⊖ battery.
8. Press the reset button.

▲WARNING

If you connect the ignition wire (red) and the battery wire (yellow) to the car chassis (ground), you may cause a short circuit, that in turn may start a fire. Always connect those wires to the power source running through the fuse box.

▲CAUTION

- If your car's ignition does not have an ACC position, connect the ignition wires to a power source that can be turned on and off with the ignition key. If you connect the ignition wire to a power source with a constant voltage supply, as with battery wires, the battery may die.
- If the console has a lid, make sure to install the unit so that the faceplate will not hit the lid when closing and opening.
- If the fuse blows, first make sure the wires aren't touching to cause a short circuit, then replace the old fuse with one with the same rating.
- Insulate unconnected wires with vinyl tape or other similar material. To prevent a short circuit, do not remove the caps on the ends of the unconnected wires or the terminals.
- Connect the speaker wires correctly to the terminals to which they correspond. The unit may be damaged or fail to work if you share the ⊖ wires or ground them to any metal part in the car.
- When only two speakers are being connected to the system, connect the connectors either to both the front output terminals or to both the rear output terminals (do not mix front and rear). For example, if you connect the ⊕ connector of the left speaker to a front output terminal, do not connect the ⊖ connector to a rear output terminal.
- After the unit is installed, check whether the brake lamps, blinkers, wipers, etc. on the car are working properly.
- Mount the unit so that the mounting angle is 30° or less.

Connection

⚠WARNING

If you connect the ignition wire (red) and the battery wire (yellow) to the car chassis (ground), you may cause a short circuit, that in turn may start a fire. Always connect those wires to the power source running through the fuse box.

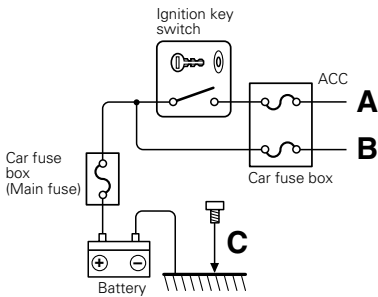
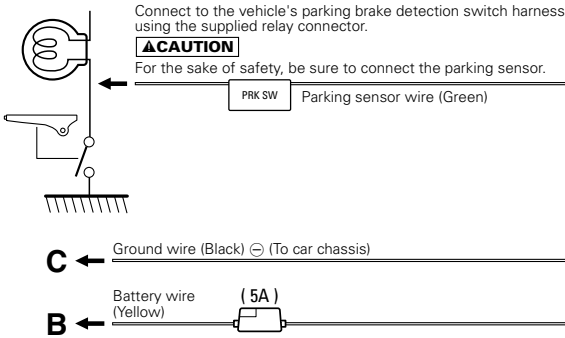

B ← Battery wire (Yellow)

To car light control switch Dimmer control wire (Orange/White)

A ← Ignition wire (Red)

C ← Ground wire (Black) ⊖ (To car chassis)

Depending on what antenna you are using, connect either to the control terminal of the motor antenna, or to the power terminal of the booster amplifier of the film-type antenna.

Motor antenna control wire (Blue)

When using the optional power amplifier, connect to its power control terminal.

Power control wire (Blue/White)

External amplifier control wire (Pink/Black)

To 'EXT.AMP.CONT.' terminal of the amplifier having the external amp control function.

Rear view

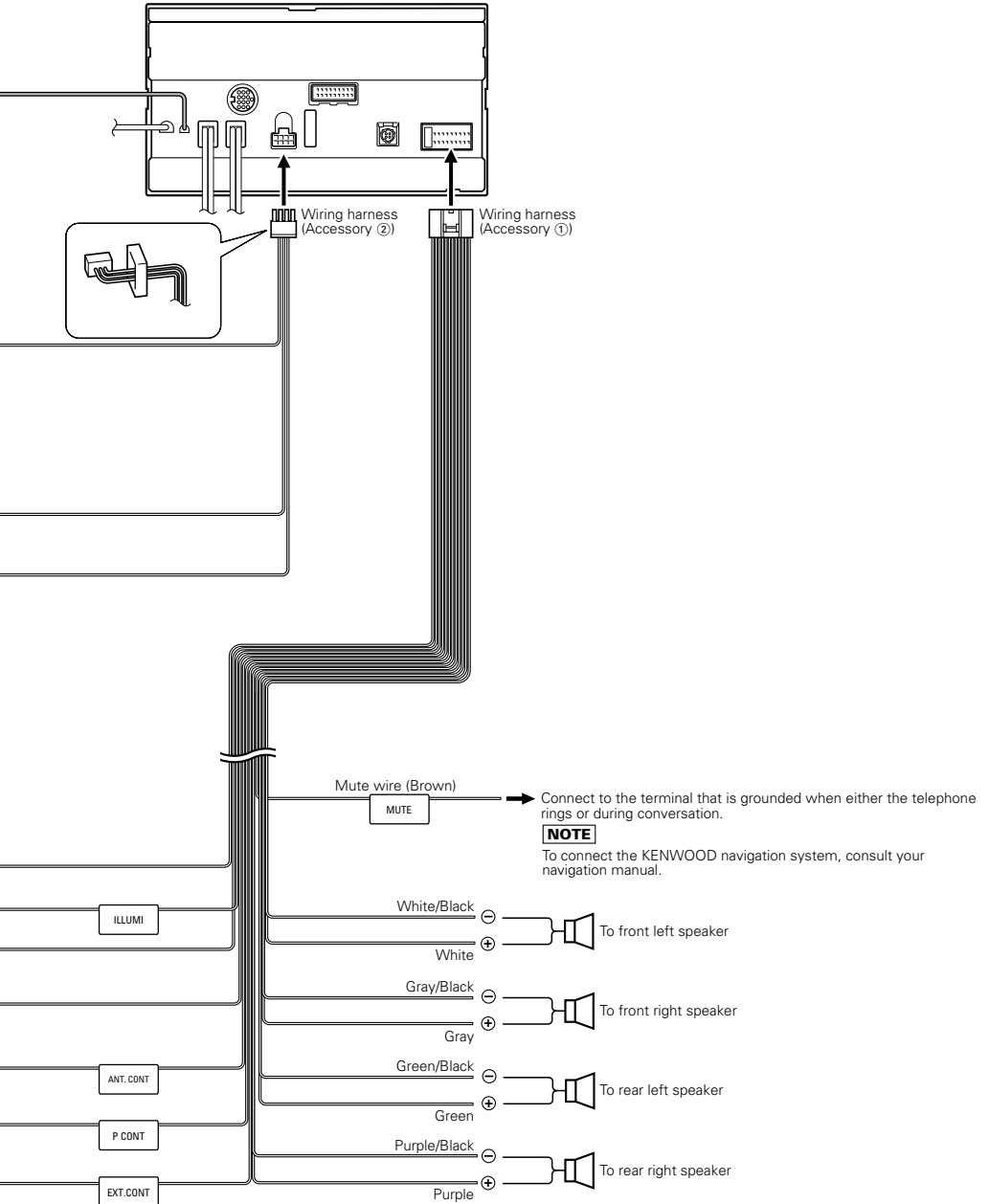

Connection

English

System Connection

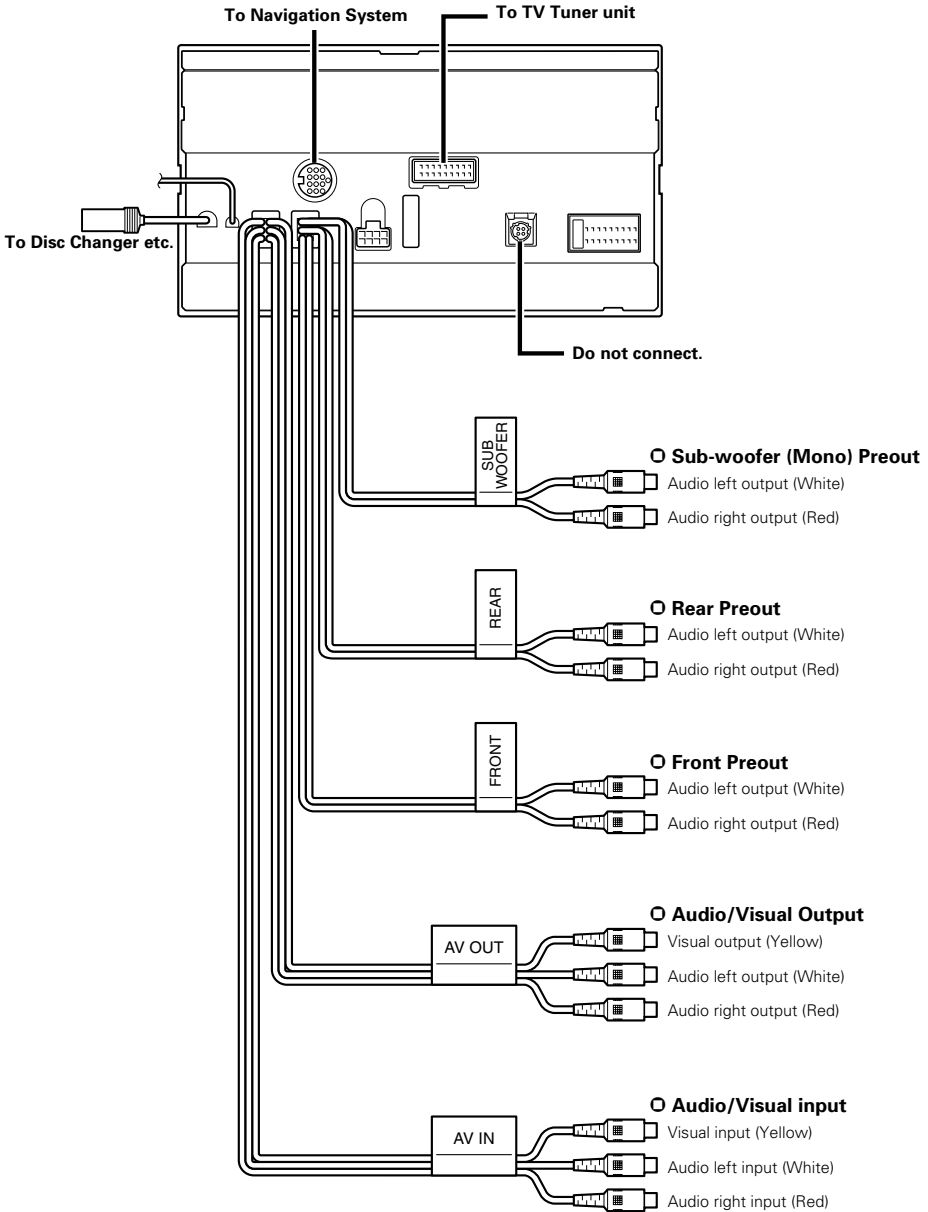

Installation

Installation for Monitor/Player Unit

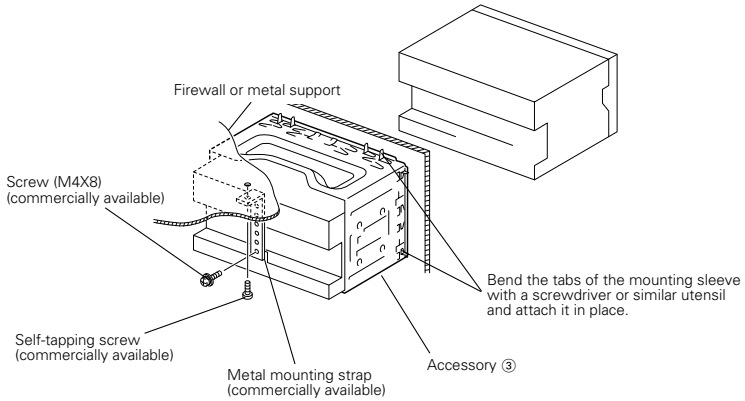

Make sure that the unit is installed securely in place. If the unit is unstable, it may malfunction (eg, the sound may skip).

Installation

Installing in Japanese-Made Cars

■ Installing on Toyota, Nissan or Mitsubishi Car Using Brackets

Accessory ⑤ (M5x6mm)
or Accessory ⑥ (M5x7mm)

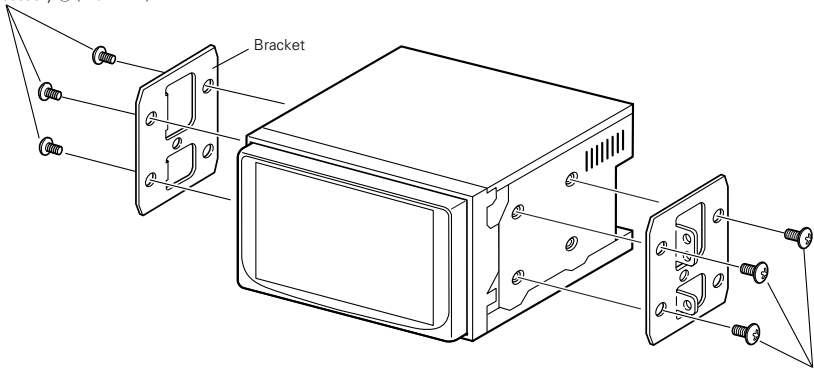

Accessory ⑤ (M5x6mm)
or Accessory ⑥ (M5x7mm)

Removing Monitor/Player Unit

■ Removing the Hard Rubber Frame (escutcheon)

1. Engage the catch pins on the removal tool ④ and remove the two locks on the lower level. Lower the frame and pull it forward as shown in the figure.

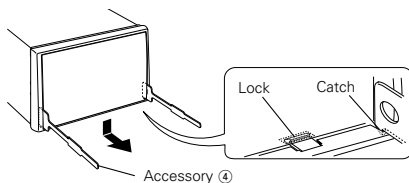

2. When the lower level is removed, remove the upper two locations.

 The frame can be removed from the top side in the same manner.

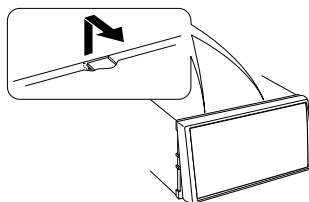

■ Removing the Unit

1. Refer to the section <Removing the Hard Rubber Frame> and then remove the hard rubber frame.
2. Remove the Hex-head screw with integral washer (M4 x 6) on the back panel.
3. Insert the two removal tools ④ deeply into the slots on each side, as shown.

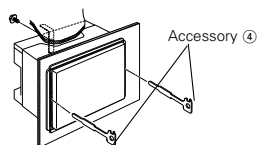

4. Lower the removal tool toward the bottom, and pull out the unit halfway while pressing towards the inside.

 Be careful to avoid injury from the catch pins on the removal tool.

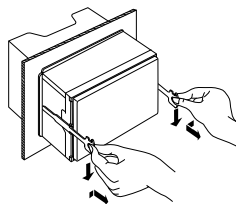

5. Pull the unit all the way out with your hands, being careful not to drop it.

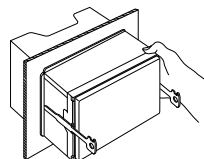

Avant l'installation

Accessoires

①

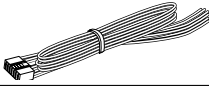

.....1

④



.....2

②

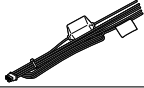

.....1

⑤



(M5 x 6 mm)

.....6

③



.....1

⑥



(M5 x 7 mm)

.....6

French

Procédure d'installation

1. Afin d'empêcher un court circuit, retirez la clé du contact et déconnectez la batterie ⊖.
2. Effectuez correctement les connexions d'entrée et sortie de chaque appareil.
3. Connectez les câbles de haut-parleur du faisceau de câbles.
4. Connectez les fils du câblage de distribution électrique dans l'ordre suivant : masse, batterie, contact.
5. Connectez le connecteur du câblage de distribution électrique à l'appareil.
6. Installez l'appareil dans votre voiture.
7. Reconnectez la batterie ⊖.
8. Appuyez sur la touche de réinitialisation.

▲AVERTISSEMENT

Si vous connectez le câble d'allumage (rouge) et le câble de batterie (jaune) au châssis de la voiture (masse), vous risquez de causer un court-circuit qui peut provoquer un incendie. Connectez toujours ces câbles à la source d'alimentation de la boîte à fusible.

▲ATTENTION

- Si le contact de votre voiture ne dispose pas d'une position ACC, connectez les fils de contact à une source d'alimentation pouvant être activée et désactivée avec la clé de contact. Si vous connectez le fil de contact à une source d'alimentation avec une alimentation de tension constante, comme avec des fils de batterie, la batterie peut mourir.
- Si la console a un couvercle, assurez-vous d'installer l'unité de manière à ce que la dalle ne touche pas le couvercle lors de l'ouverture et de la fermeture.
- Si le fusible saute, assurez-vous d'abord que les fils ne se touchent pas et n'entraînent pas de court-circuit, puis remplacez le fusible grillé par un fusible neuf de même capacité.
- Isolez les câbles non-connectés avec un ruban adhésif en vinyle ou autre matériel similaire. Afin d'empêcher tout court-circuit, ne retirez pas les capuchons présents aux extrémités des fils ou des bornes non connectés.
- Connectez les fils d'enceinte correctement aux bornes correspondantes. L'appareil peut être endommagé ou ne pas fonctionner si vous partagez les fils ⊖ ou si vous les mettez à la masse sur une partie métallique de la voiture.
- Lorsque deux enceintes seulement sont connectées au système, connectez les connecteurs soit aux deux bornes de sortie avant, soit aux deux bornes de sortie arrière (ne mélangez l'avant et l'arrière). Par exemple, si vous connectez le connecteur ⊕ de l'enceinte gauche à une borne de sortie avant, ne connectez pas le connecteur ⊖ à une borne de sortie arrière.
- Après avoir installé l'appareil, vérifiez si les feux de freinage, les indicateurs, les clignotants, etc de la voiture fonctionnent correctement.
- Monter l'unité de façon à ce que l'angle de montage soit de 30° ou moins.

Connexion

⚠ AVERTISSEMENT

Si vous connectez le câble d'allumage (rouge) et le câble de batterie (jaune) au châssis de la voiture (masse), vous risquez de causer un court-circuit qui peut provoquer un incendie. Connectez toujours ces câbles à la source d'alimentation de la boîte à fusible.

French

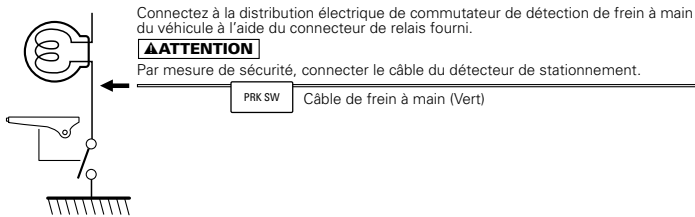
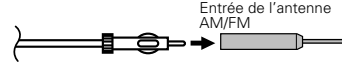

C ← Câble de masse (Noir) ⊖ (Au châssis de la voiture)

B ← Câble de batterie (Jaune) (5A)

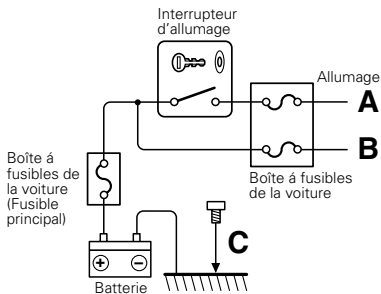

B ← Câble de batterie (Jaune)

Câble de commande du gradateur (Orange/Blanc)

Au commutateur d'éclairage de la voiture

A ← Câble d'allumage (Rouge)

C ← Câble de masse (Noir) ⊖ (Au châssis de la voiture)

Selon l'antenne que vous utilisez, connectez à la prise de commande du moteur d'antenne ou à la prise d'alimentation du préamplificateur de l'antenne de type film.

Câble de commande de l'antenne moteur (Bleu)

Câble de commande de l'alimentation (Bleu/Blanc)

Lors de l'utilisation de l'amplificateur de puissance optionnel, connectez à sa prise de commande d'alimentation.

Câble de commande de l'amplificateur externe (Rose/Noir)

Vers le terminal "EXT.AMP.CONT." de l'amplificateur ayant la fonction de contrôle de l'amp. extérieure.

Vue arrière

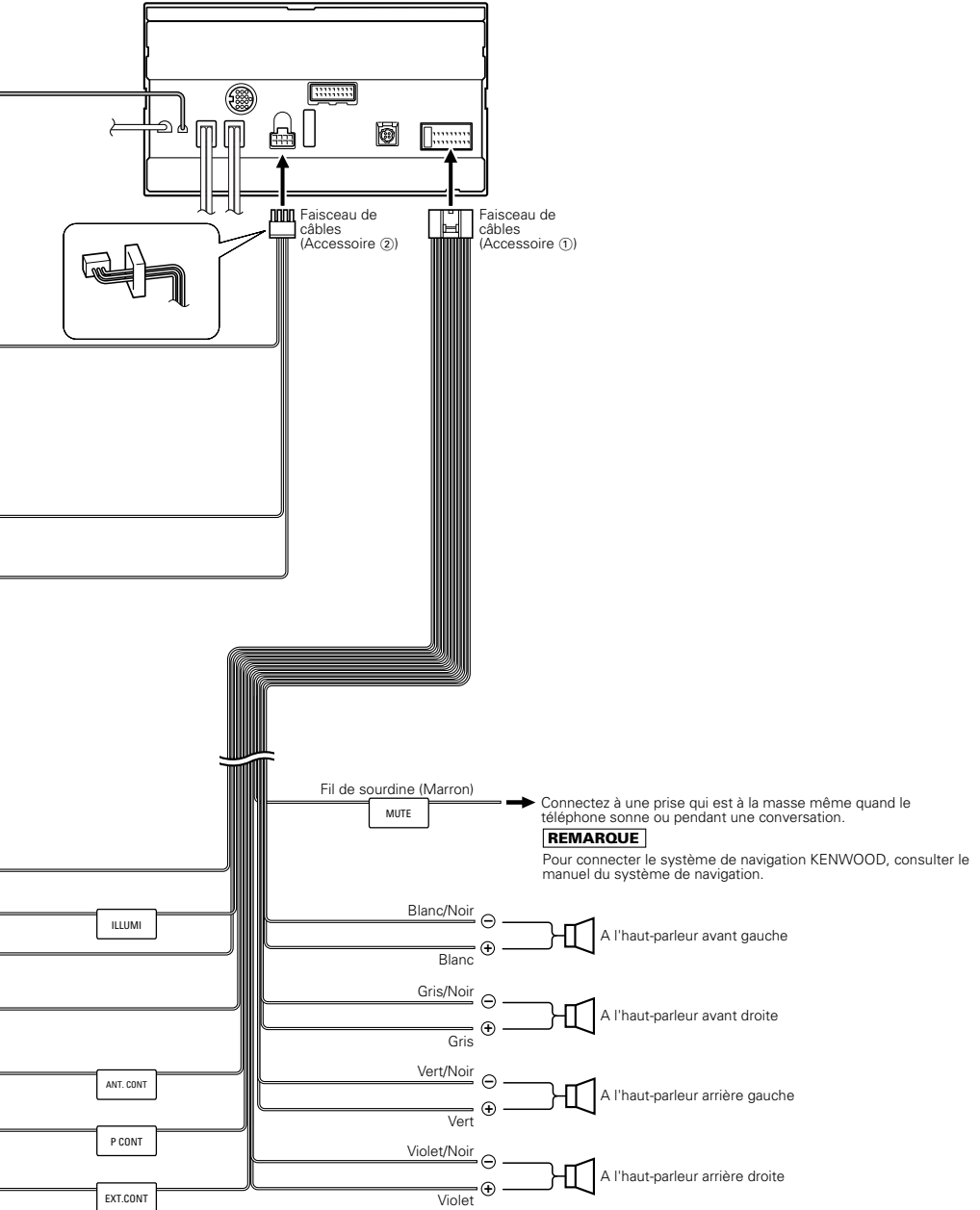

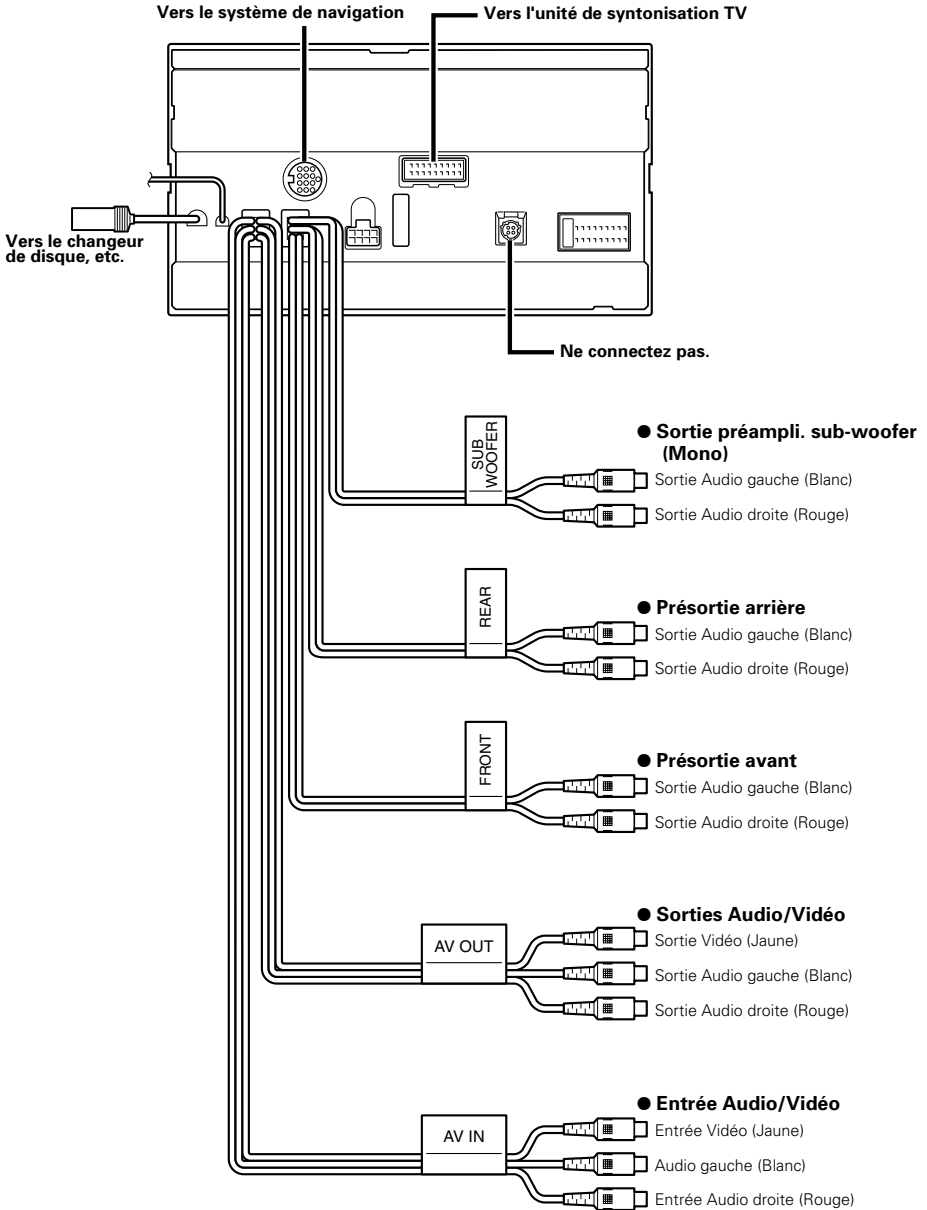

Connexion du système

French

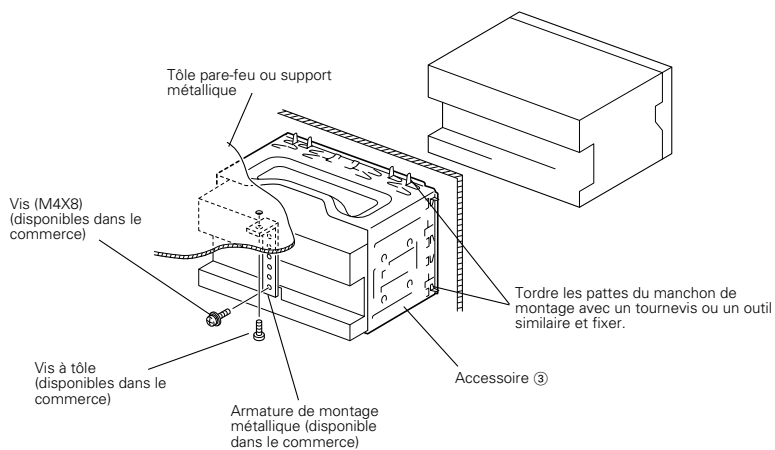

Installation pour unité moniteur/lecteur



 Assurez-vous que l'appareil est solidement installé à sa place. Si l'appareil est instable, il pourrait ne pas bien fonctionner (par ex., le son pourrait sauter).

Installation

Installation dans des véhicules de fabrication japonaise

- Installation sur automobiles Toyota, Nissan ou Mitsubishi à l'aide de supports

Accessoire ⑤ (M5x6mm)
ou Accessoire ⑥ (M5x7mm)

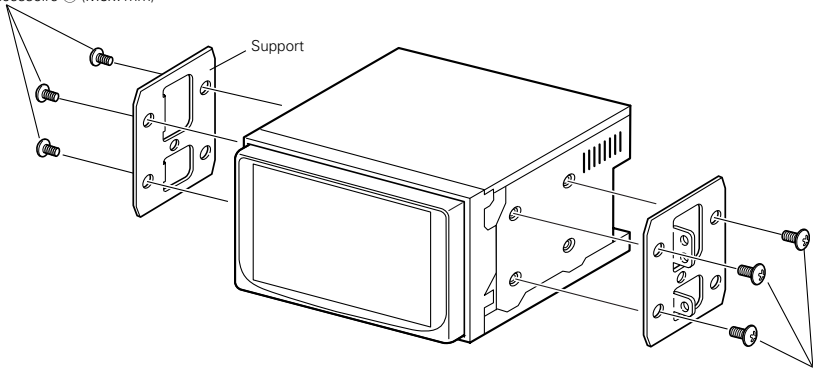

Accessoire ⑤ (M5x6mm)
ou Accessoire ⑥ (M5x7mm)

Retrait de l'unité moniteur/lecteur

■ Retrait du cadre en caoutchouc dur (écusson)

1. Engagez les loquets sur l'outil de démontage ④ et enlevez les deux crochets inférieurs. Baissez le cadre et tirez-le vers l'avant comme montré sur l'illustration.

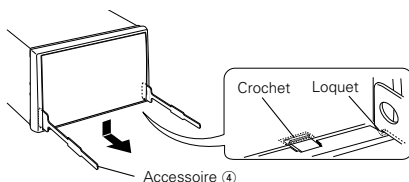

2. Quand la partie inférieure est retirée, retirez les deux crochets supérieurs.

Le cadre peut être retiré à partir de la partie supérieure de la même façon.

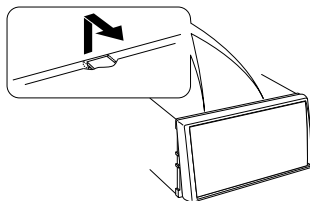

■ Retrait de l'appareil

1. Référez vous à la section <Retrait du cadre en caoutchouc dur> puis retirez le cadre en caoutchouc dur.

2. Retirez la vis (M4 x 6) sur le panneau arrière.

3. Insérez les deux outils de démontage ④ profondément dans les fentes de chaque côté, comme montré.

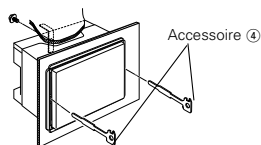

4. Baissez les outils de démontage vers le bas et tirez l'appareil à moitié en faisant pression vers l'intérieur.

Faites attention de ne pas vous blesser avec le loquet de l'outil de démontage.

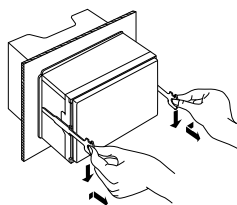

5. Sortez l'appareil entièrement avec les mains, en faisant attention de ne pas le faire tomber.

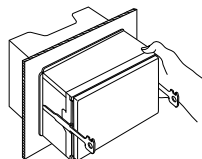

Antes de la instalación

Accesorios

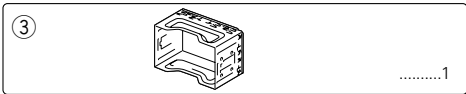
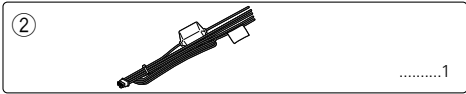
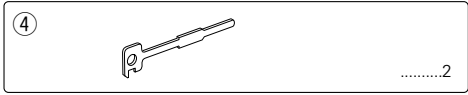
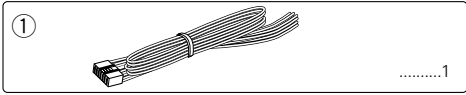

Spanish

Procedimiento de instalación

1. Para prevenir cortocircuitos, retire la llave del encendido y desconecte la batería ⊖.
2. Inserte correctamente el conector de cada cable en el lugar de la unidad que le corresponda.
3. Conecte los cables de los altavoces al conector ISO.
4. Conecte la alimentación en el siguiente orden: tierra, batería, encendido.
5. Conecte el mazo de alimentación a la unidad.
6. Instale la unidad en el automóvil.
7. Conecte nuevamente la batería ⊖.
8. Haga una reposición del sistema (reset).

▲ADVERTENCIA

Si usted conecta el cable de encendido (rojo) y el cable de la batería (amarillo) al chasis del vehículo (tierra), puede ocasionar un cortocircuito, que puede provocar un incendio. Conecte siempre esos cables a la fuente de alimentación que pasa por la caja de fusibles.

▲PRECAUCIÓN

- Si el encendido de su vehículo no tiene una posición ACC, conecte los cables de encendido a una fuente de alimentación que se pueda encender y apagar con la llave de encendido. Si conecta el cable de encendido a una fuente de alimentación con un suministro de voltaje constante, como con los cables de la batería, la batería puede agotarse.
- Si el panel de mandos tiene una tapa, asegúrese de instalar la unidad de tal forma que la placa frontal no golpee la tapa cuando se abra o se cierre.
- Si se funden los fusibles, asegúrese primero de que los cables no están en contacto pues pueden ocasionar un cortocircuito, luego reemplace el fusible dañado por uno nuevo que tenga la misma potencia de servicio.
- Aislar los cables no utilizados. Para prevenir cortocircuito, no quite las tapas de los cables o terminales sin conectar.
- Conecte correctamente los cables de altavoz a los terminales que corresponden. La unidad se puede dañar o no funcionar si combina los cables ⊖ o a tierra con cualquier parte metálica en el vehículo.
- Cuando solamente se conectan dos altavoces al sistema, los conectores se deben conectar ya sea a los terminales de salida delanteros o a los terminales de salida traseros (nunca mezcle los delanteros y los traseros). Por ejemplo, si realiza la conexión del conector ⊕ del altavoz izquierdo a un terminal de salida delantero, no conecte el conector ⊖ a un terminal de salida trasero.
- Después de haber instalado la unidad asegúrese de que las luces y los indicadores del automóvil funcionan correctamente.
- Instale la unidad en un ángulo de 30° o menos.

Conexión

⚠️ ADVERTENCIA

Si usted conecta el cable de encendido (rojo) y el cable de la batería (amarillo) al chasis del vehículo (tierra), puede ocasionar un cortocircuito, que puede provocar un incendio. Conecte siempre esos cables a la fuente de alimentación que pasa por la caja de fusibles.

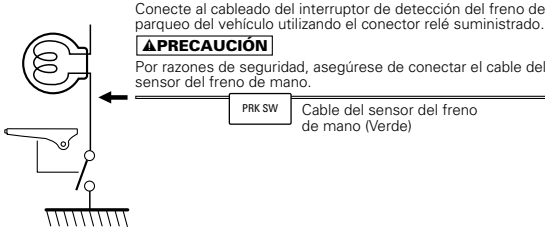
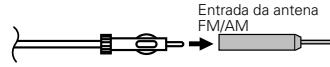

C ← Cable de masa (Negro) ⊖ (Al chasis del automóvil)

B ← Cable de la batería (5A) (Amarillo)

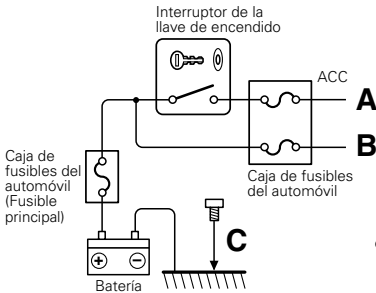

B ← Cable de la batería (Amarillo)

Al interruptor de control de iluminación del automóvil ← Cable de reductor de luz (Naranja/Blanco)

A ← Cable del encendido (Rojo)

C ← Cable de masa (Negro) ⊖ (Al chasis del automóvil)

Dependiendo de la antena que está utilizando, conecte al terminal de control de la antena motriz, o al terminal de alimentación del amplificador de refuerzo de la antena tipo pelicular. Cable de control de antena motriz (Azul)

Cuando utilice el amplificador de potencia opcional, conéctelo al terminal de control de potencia respectivo. Cable de control de potencia (Azul/blanco)

Al terminal "EXT.AMP.CONT." del amplificador con la función de control del amplificador externo. Cable de control del amplificador externo (Rosado/Negro)

Vista trasera

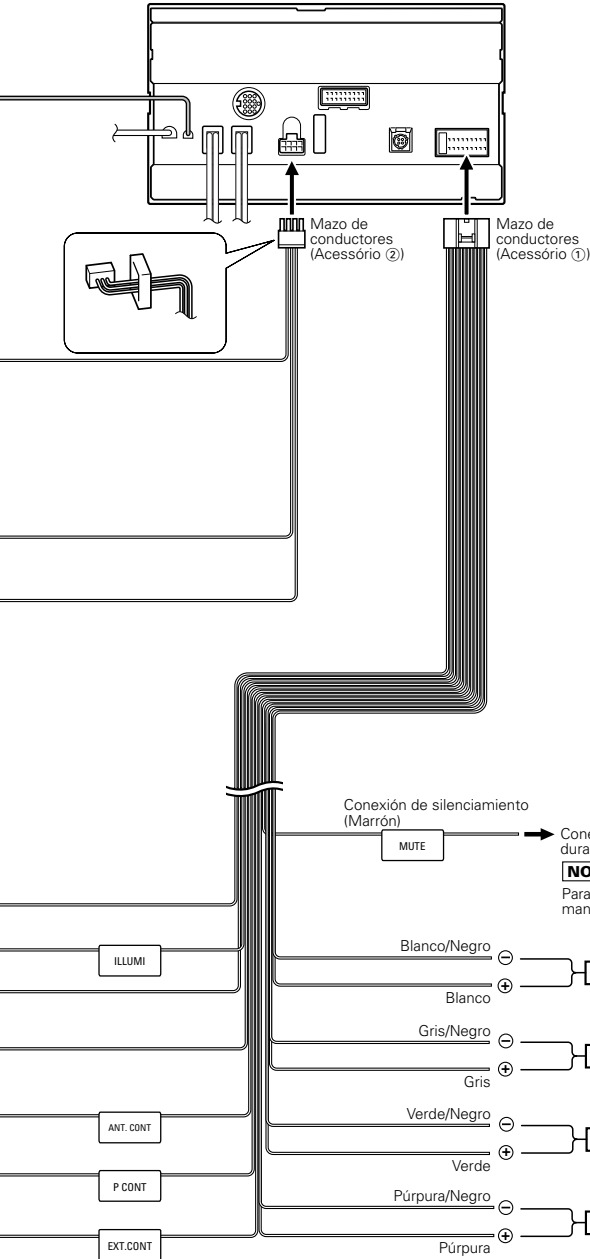

Conecte al terminal puesto a masa ya sea al sonar el teléfono o durante la conversación.

NOTA

Para ligar o sistema de navegação KENWOOD, consulte o seu manual de navegação.

Conexión del sistema

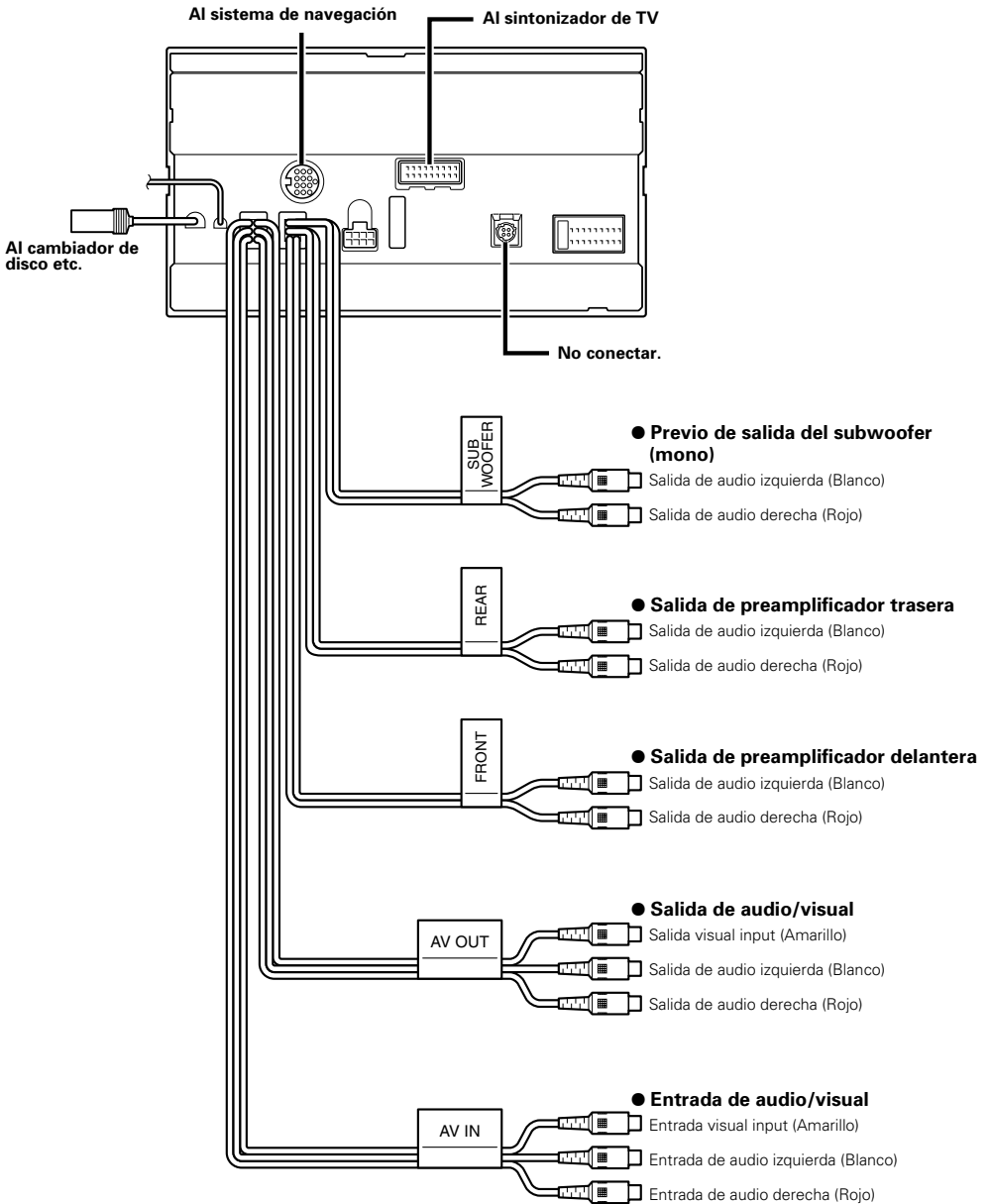

Instalación para el monitor/unidad de reproductor

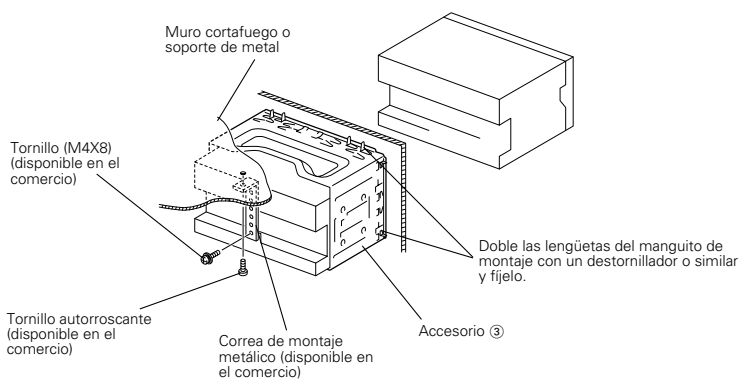

 Asegúrese de que la unidad está instalada en forma segura. Si la unidad está en una posición inestable, es posible que no funcione correctamente (por ejemplo, el sonido puede interrumpirse).

Instalación

Instalación en automóviles fabricados en Japón

■ Instalación en vehículos Toyota, Nissan o Mitsubishi utilizando ménsulas

Accesorio ⑤ (M5x6mm)
o Accesorio ⑥ (M5x7mm)

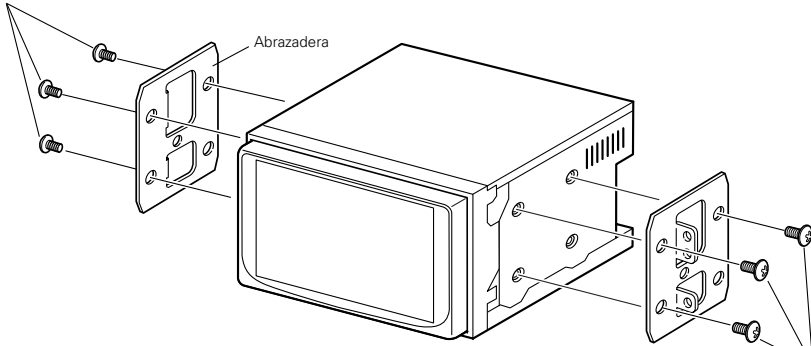

Accesorio ⑤ (M5x6mm)
o Accesorio ⑥ (M5x7mm)

Desinstalación de monitor/reproductor

■ Extracción del Marco (escudete)

1. Enganche la uña de la herramienta de extracción ④ y libere los cierres provistos en dos lugares de la parte inferior. Tal como se muestra en la figura, baje el marco y extráigalo hacia adelante.

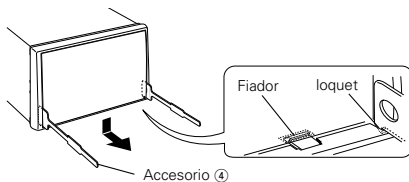

2. Después de extraer la parte inferior, libere de la misma manera los dos lugares del lado superior.

El marco podrá desmontarse también de la misma manera desde el lado superior.

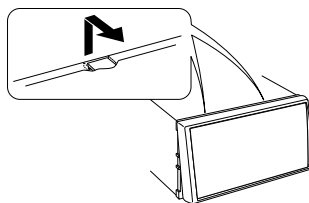

■ Desmontaje de la unidad

1. Refiérase a la sección <Extracción del Marco> y retírelo.
2. Quite el tornillo (M4 x 6) del panel posterior.
3. Inserte profundamente las dos herramientas de extracción ④ en las ranuras de cada lado, tal como se muestra en la figura.

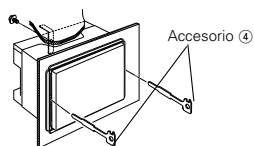

4. Mueva la herramienta de extracción hacia abajo, y extraiga la unidad hasta la mitad mientras presiona hacia adentro.

Preste atención para no lastimarse con las uñas de la herramienta de extracción.

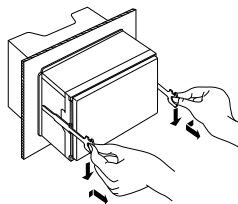

5. Termine de sacar la unidad con las manos, prestando atención para no dejarla caer.

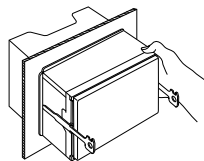

KENWOOD